

The background of the entire page is a vibrant photograph of a rural landscape. In the foreground, a wire fence runs across the frame. Beyond the fence, there is a lush green field with scattered trees. In the distance, a range of mountains is visible under a clear, bright blue sky. The overall scene is bright and sunny, suggesting a clear day.

Catálogo de Productos Agrícolas 2022

Alambres - Cercos - Clavos - Mallas - Accesorios

 **BEKAERT**

better together

Índice

Alambres Alto Contenido de Carbono (ACC) de Uso Frutal	1	Bobinas de Enfardar	12
Alambres Alto Contenido de Carbono (ACC) Duro Triple Galvanizado (DTG)	2	Bobinas de Enfardar XL	13
Alambres Alto Contenido de Carbono (ACC) de Uso Estructural	3	Clavos Corrientes	14
Alambres Bajo Contenido de Carbono (BCC) de Uso Frutal	4	Malla Cuadrada Eco Sol®	15
Alambres Bajo Contenido de Carbono (BCC) de Uso Estructural	5	Malla Cuadrada 5014 Galvanizada	16
Grapas Galvanizadas	6	Distanciador Econet®	17
Grapas Galvanizadas Tipo J	7	Cerca Ursus®	18
Tutores Agrícolas (Formación/Conducción)	8	Púas Motto® Estándar / Ganadero	19
Block Tutor	9	Púas Iowa®	20
Ganchos para Fijar Plantas	10	Malla Hexagonal Galvanizada	
Jotas para Cintas de Riego	11		
Alambre Plastificado			
Corchetes para fijar Mallas y Mulch			
¿Cómo medir la tensión a la que se encuentra un alambre?			
Tensiómetro de fábrica			
Recomendaciones en el uso del alambre			
Empalmes			
Empalmes Final de Rieblas			
Conector en L			



Alambres Alto Contenido de Carbono (ACC) de Uso Frutal

Alambre	Uso Recomendado	Diámetro (mm) aprox.	Carga de ruptura (Kg.) aprox.	Tensión instalación recomendada	Recubrimiento Zinc g/m2 aprox.	Formato de venta (Kg)	Rendimiento aprox (m/Kg)
Alamberry (1,5 mm)	Conducción	1,50	247	82	80	25	72,1
Ovalado 16/14	Conducción	2,20 x 2,70	556	201	70	25* y 50	27,6
Ovalado 17/15	Conducción	2,40 x 3,00	677	226	70 y 210	25* y 50	22,5
12 BWG ACC	Conducción	2,77	723	241	70	25* y 50	21

- Características:**
- Mayor rigidez.
 - Menor ductilidad.
 - Gran durabilidad.

*Rollos 25 kilos son a pedido

Usos y aplicaciones:

Los usos más comunes para estos alambres son como enrejado o comúnmente llamados “acerados” para parronales, alambres de soporte frutales en sistemas open gable o sistemas de espalderas en cerezos, manzanos, etc. Son alambres fáciles de trabajar y de gran resistencia y su triple galvanizado entrega una mayor rigidez y durabilidad.

Alambres Duro Triple Galvanizado (DTG)

Alambre	Uso Recomendado	Diámetro (mm) aprox.	Carga de ruptura (Kg) aprox.	Tensión instalación recomendada (Kg)	Recubrimiento Zinc g/m2 aprox.	Formato de venta (Kg)	Rendimiento aprox. (m/Kg)
BWG 13 DTG	Conducción	2,41	547	182	230	25 y 50	27,0
BWG 14 DTG	Conducción	2,11	420	140	230	25 y 50	36,5
BWG 16 DTG	Conducción	1,65	235	78	210	25 y 50	59,6

*Rollos 25 kilos son a pedido



Usos y aplicaciones:

Los usos más comunes para estos alambres son como enrejado o comúnmente llamados “acerados” para parronales, alambres de soporte frutales en sistemas open gable o sistemas de espalderas en cerezos, manzanos, etc. Son alambres fáciles de trabajar y de gran resistencia y su triple galvanizado entrega una mayor rigidez y durabilidad.

Características:

- Triple recubrimiento.
- Mayor rigidez.
- Mayor durabilidad.



Alambres Alto Contenido de Carbono (ACC) de Uso Estructural

Alambre	Diámetro (mm) aprox.	Carga de ruptura (Kg) aprox.	Tensión instalación recomendada (Kg)	Revestimiento Triple de Zinc g/m2 aprox.	Formato de venta (Kg)	Longitud rollo m aprox.	Rendimiento aprox. (m/Kg)
Estructural 3,90 mm	3,90	1.434	478	275	50 y 94	532 y 1.000	10,7
Estructural 3,00 mm	3,00	990	330	Bezinal®	28 y 56	500 y 1.000	17,9
Estructural Ovalado 20/18	3,30 x 4,40	1.400	467	275	50 y 92	545 y 1.000	10,9
Estructural 3,00 mm 2 hebras	6,05	1.980	660	Bezinal®	36 y 56	300 y 500	8,3
Estructural 3,00 mm 3 hebras	6,22	2.970	990	Bezinal®	54 y 84	300 y 500	5,6

Características:

- Mayor resistencia a tensión
- Mayor rigidez.
- Alambre de alta resistencia y recubrimiento Bezinal®.
- Mayor resistencia al roce.
- Menor deformación. Estructuras más rígidas.
- Mayor vida útil ante la corrosión.

Usos y aplicaciones:

Dentro de los usos recomendados como alambres para el perímetro de la estructura, como cumbreras y hombreras en estructuras de protección y además de alambre de soporte frutal.

¿Por qué utilizar Bezinal® 2000?

Resistencia a la corrosión (horas) en cámara salina.

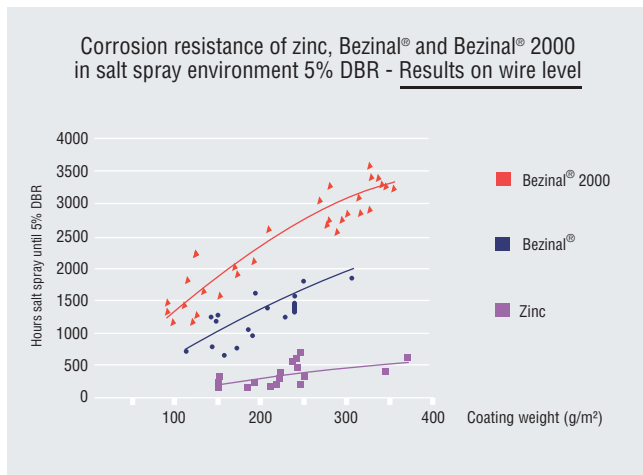

Pérdida de espesor de recubrimiento en el tiempo.

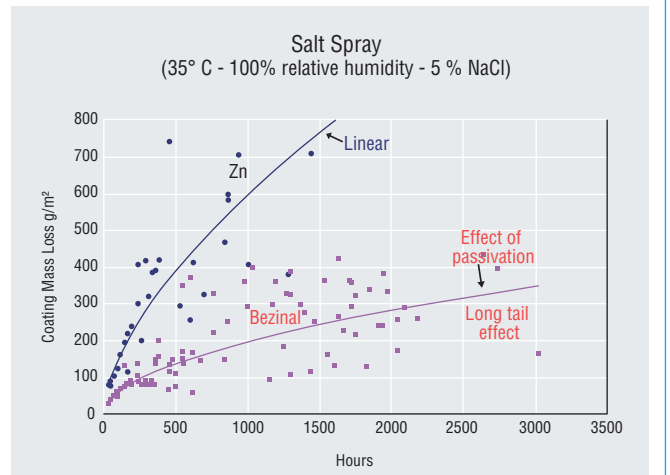



Alambres Bajo Contenido de Carbono (BCC) de Uso Frutal

Alambre	Uso Recomendado	Diámetro (mm) aprox.	Carga de ruptura (Kg) aprox.	Tensión instalación recomendada (Kg)	Recubrimiento Zinc g/m ² aprox.	Formato de venta (Kg)	Rendimiento aproximado (m/Kg)
BWG 10	Guatanas	3,40	345	115	85	25 y 50	14,0
BWG 12	Amarres	2,77	228	76	70	25 y 50	21,0
BWG 14	Conducción	2,11	133	44	65	25 y 50	36,5
BWG 16	Conducción	1,65	81	27	65	25 y 50	59,6

Características:

- Mayor ductilidad.
- Adecuadas para funciones de soporte foliar.
- Fácilmente maniobrables.

**Rollos 25 kilos son a pedido.*

Usos y aplicaciones: Los usos más comunes para estos alambres son como “parrillas” para parronales, realización de nudos en todo tipo de estructuras frutales y soporte foliar.



Alambres Bajo Contenido de Carbono (BCC) de Uso Estructural

Alambre	Uso Recomendado	Diámetro (mm) aprox.	Carga de ruptura (Kg) aprox.	Tensión instalación recomendada (Kg)	Recubrimiento Zinc g/m ² aprox.	Formato de Venta (Kg)	Rendimiento aproximado (m/Kg)
BWG 6	Riendas	5,16	795	265	70 - 90	25 y 50	6,1
BWG 8	Riendas	4,19	524	175	70 - 90	25 y 50	9,0

**Rollos 25 kilos a pedido.*

Usos y aplicaciones:

Los usos más comunes para estos alambres son como riendas formadas por dos o tres hebras. Se utilizan para todo tipo de estructuras de protección como techos y cubiertas, así también en estructuras corta viento.

Características:

- Soporta altos valores de tensión.
- Mayor ductilidad.
- Fácilmente maniobrables.



Elemento de fijación y seguridad con recubrimiento de zinc.

Grapas Galvanizadas

Medida mm x mm	Blistér 50 gramos Aprox.	Blistér 100 gramos aprox.	1/2 kg aprox. (Bolsa)	1 kg aprox. (Caja)	Unidades / Kg (aprox.)
1 1/2" x 8	x	x	x	x	129
1 1/4" x 10	x	x	x	x	213
1" x 12	x	x	x	AP*	393
3/4" x 14	x	x	x	AP*	917
1/2" x 15	-	-	-	AP*	1712

* AP: (A Pedido)

Uso y aplicaciones:

Fijar todo tipo de alambres, mallas y cercas a estructuras y postes de madera.

Características:

- Mayor durabilidad.
- Resistente a la oxidación.

Recomendaciones:

Clave en forma diagonal al sentido de la veta de la madera para evitar resquebrajamiento. No clave en su totalidad, para evitar sacar el revestimiento de zinc del alambre.



Elemento de fijación y seguridad con recubrimiento de zinc.

Grapas Galvanizadas Tipo J

Medida Pulg. X BWG	Medida mm x mm	Unidades / Kg (aprox.)	Formatos de Venta
2" x 9	50 x 3,8	175	Caja 25 Kg.
2 1/2" x 9	65 x 3,8	145	

Uso y aplicaciones:

Fijar todo tipo de alambres, mallas y cercas a estructuras y postes de madera. Las grapas galvanizadas tipo J fijan todo tipo de alambres en la construcción de parronales y espalderas.

Características:

- Mayor durabilidad.
- Resistente a la oxidación.

Recomendaciones:

Clave en forma diagonal al sentido de la veta de la madera para evitar resquebrajamiento. No clave en su totalidad, para evitar sacar el revestimiento de zinc del alambre.



Tutores Agrícolas (Formación/Conducción)

Tutor	Largo (metros) aprox.	Diámetro (mm) aprox.	Peso Unitario (Kg) aprox.	Unidades por kilo aprox.
Tutor 7 mm Trefilado	2,5	7	0,75	1,32
Tutor 6 mm Galvanizado	1,2	6	0,27	3,76
Tutor 6 mm Trefilado	1,2	6	0,27	3,76
Tutor 5,16 mm Galvanizado	2,5	5,16	0,41	2,44
Tutor 5 mm Galvanizado	1,2	5	0,18	5,41
Tutor 5 mm Trefilado	1,2	5	0,18	5,41
Tutor 4,9 mm Galvanizado	1,2	4,9	0,18	5,63
Tutor 4,9 mm Trefilado	1,2	4,9	0,18	5,63

* Trefilado: Sin galvanizar.

* Otras medidas a pedido.

Barra de acero lo suficientemente rígida para sostener la planta y con la flexibilidad suficiente para no desbocarse del suelo.

Características:

- Menor sombra para plantas en formación.
- Mayor resistencia.
- Menor uso Plástico de fijación.
- Duración hasta 10 años.
- Producto homogéneo.

Uso y aplicaciones:

Todo tipo de plantas.
Predios y viveros.

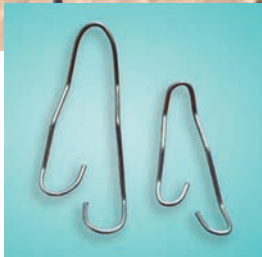

Block Tutor

Alambre	Diámetro (mm) aprox.	Recubrimiento
Tutores	5 a 7 mm	Galvanizado

Usos y aplicaciones:

Ganchos en base a alambre INCHALAM que permiten fijar el alambre a las varillas de tutores agrícolas de forma rápida y práctica. Estos ganchos son galvanizados y son de alambre de alto contenido de carbono (ACC).

Características:

- Son reutilizables.
- No son vectores de enfermedades.
- Accesorios de fácil y rápida instalación.

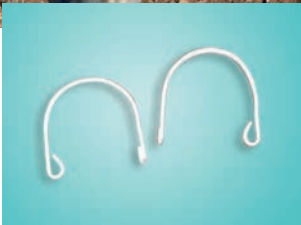

Ganchos para Fijar Plantas

Alambre	Diámetro (mm) aprox.	Largo (cm) aprox.	Recubrimiento
Varillas	1,5 a 5,16 mm	10 y 20 cm	Galvanizado y Plastificado

Usos y aplicaciones:

Plantas en desarrollo de cerezos, manzanos, etc. Que tengan apoyo de un alambre.

Características:

- Fácil y rápida instalación.
- Accesorios uniformes.
- Distintos tamaños y recubrimientos.
- Gran fijación en el alambre.

Jotas para Cintas de Riego

Alambre	Diámetro (mm) aprox.	Medidas sección aprox.	Recubrimiento
Jotas	3,00 mm	16 y 25 cm	Bezinal®

Usos y aplicaciones:
 Jotas en base a alambre INCHALAM, los cuales tiene recubrimiento de galvanizado para aumentar su duración en el tiempo. El uso de estas jotas permite una sujeción para cintas de riego y mantenerlas en la posición deseada.

Características:

- Fácil y rápida instalación.
- Accesorios uniformes.
- Distintos tamaños y recubrimientos.
- Gran fijación en el suelo.



Alambre Plastificado

Alambre	Diámetro (mm) aprox.	Recubrimiento (mm) Plástico HDP
Plastificado	2,77	1,00

Usos y aplicaciones:
 Alambre de alto contenido de carbono (ACC) que permite soportar soportar ramas y follaje para la formación de estructuras agrícolas en cultivos como cerezos o manzanos.

Características:

- Disminuye daños por el roce en la madera en cerezos, manzanos, etc.
- Soporte para sistemas de conducción y formación frutal.

Corchetes para fijar Mallas y Mulch

Alambre	Diámetro (mm) aprox.	Recubrimiento
Corchetes	entre 1,5 mm a 5,16 mm	Galvanizado

Corchetes en base a alambre INCHALAM, los cuales tiene recubrimiento de galvanizado para aumentar su duración en el tiempo, además el diseño de sus angulos permite una mejor sujeción con el el material a fijar en el suelo.

Beneficios:

- Fácil y rápida instalación.
- Accesorios uniformes.
- Distintos tamaños y recubrimientos.
- Gran fijación para el mulch o coberteras plásticas.



¿Cómo medir la tensión a la que se encuentra un alambre?

La tensión del alambre puede medirse de manera directa o indirecta, durante o después de su instalación.

Método Directo:

Mide directamente la tensión a la cual está sometido el alambre (kg), durante la instalación.

Para usar este método se deben seguir los siguientes pasos:

1. Ubicar el dinamómetro entre la toma del alambre a tensar y la herramienta que usa el instalador para tensar.
2. Medir la carga ejercida (kg) a medida que el alambre se ha tensado.

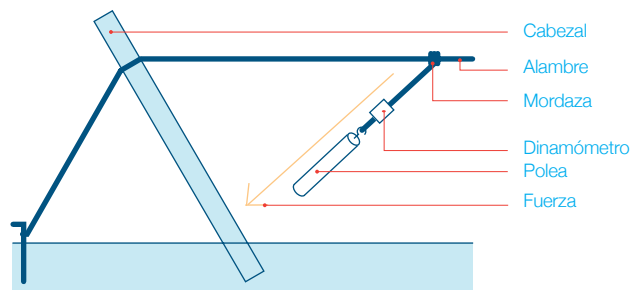

Métodos Indirectos:

Miden indirectamente la tensión del alambre luego de su instalación, con tensiómetros. Estos pueden ser contruidos o adquiridos de fábrica.

Tensiómetro de fácil manufactura.

Con este método se puede calcular el valor de la tensión del alambre (kg) una vez instalada la estructura. Para usar este método se deben seguir los siguientes pasos:

- 1 Confeccionar una T de madera sobre la cual se instalarán dos apoyos A-B (ej.: clavos de 3 pulgadas) en los extremos de la pieza horizontal, ubicados entre sí a una distancia de 40" (101,6 cm).
- 2 Marcar un punto C a media distancia entre A-B, desplazado 1/2" (1,27 cm) hacia abajo.
- 3 Aproximar la T al alambre de tal manera que la hebra se apoye en los puntos A y B (clavos).
- 4 Incorporar un dinamómetro corriente (ej. 50 kg) en el centro y tirar de este hasta que el alambre toque el punto C.
- 5 Registrar la carga del dinamómetro y multiplicarla por un factor 20, lo que resultará en la tensión del alambre.

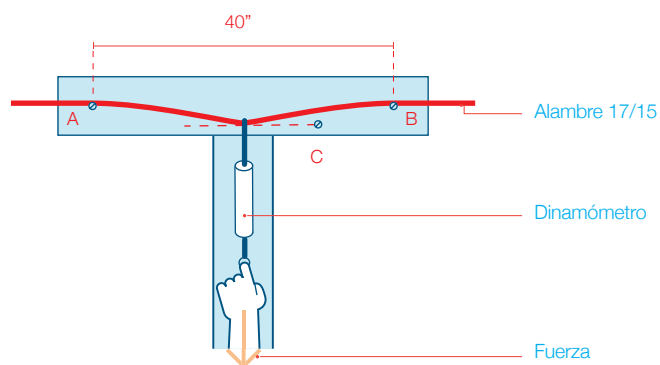

Medida del dinamómetro (Kg) x 20 = Tensión del alambre (Kg)

Se recomienda que la fabricación de la T sea lo más exacta posible a las especificaciones indicadas. Se sugiere verificar la T de madera con una carga conocida.

Tensiómetro de fábrica.

Equipos y/o herramientas que permiten medir automáticamente la tensión (kg) del alambre cuando éste se encuentra instalado en la estructura. Para usar este método se siguen los siguientes pasos:

- 1 Ingresar el diámetro equivalente del alambre a ensayar en el instrumento de medición.
- 2 Apoyar las dos ruedas de los extremos del instrumento sobre el alambre.
- 3 Subir la rueda central de acuerdo con las instrucciones del equipo y observar el resultado en la pantalla, el cual corresponderá a la tensión instantánea del alambre.

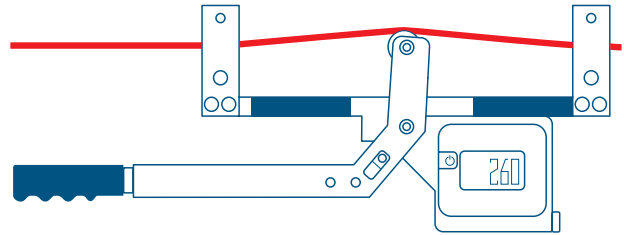

Algunas recomendaciones en el uso del alambre

- El alambre debe quedar instalado con una tensión menor o igual a la carga de trabajo recomendada (1/3 de su carga de ruptura, indicada en los catálogos para cada alambre) para así mantenerlo dentro de una zona segura cuando el cultivo esté en plena carga.

- Se sugiere verificar la tensión del alambre con uno de los métodos post instalación temporada a temporada, y en caso de ser necesario ajustar.

Alambre	Tensión de Instalación recomendada (Kg)
17/15	226
3 mm	330
3,9 mm	478
16 DTG	75

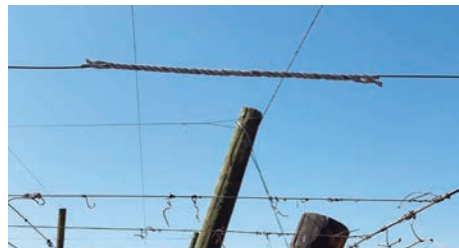

Empalmes

Producto	Para alambre diámetro aprox.	Alambres recomendado	Empalmes por bolsa
Empalme	entre 2,40 mm a 3,00 mm	Nº 12 - 13 - 3,00 mm y 17/15	20
Empalme	entre 1,65 mm y 2,00 mm	Nº 16 - 16 DTG	20



Empalmes Final de Riendas

Producto	Para alambre diámetro aprox.	Alambres recomendado	Empalmes por bolsa
Empalme Final de Riendas	entre 2,40 mm a 3,00 mm	Nº 12 - 13 - 3,00 mm y 17/15	10

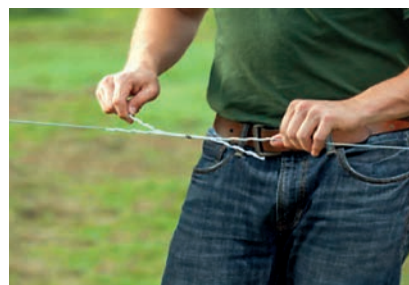

Conector en L

Producto	Para alambre diámetro aprox.	Alambres recomendado	Empalmes por bolsa
Conector en L	entre 2,40 mm a 3,00 mm	Nº 12 - 13 - 3,00 mm y 17/15	20

Los empalmes para alambres son productos para unir alambres sin el uso de nudos.

Cada producto se utiliza para un rango de medidas de alambre, las cuales vienen diferenciadas por colores.

Cada empalme tiene una marca de color en su punto medio.

De acuerdo con el tipo de alambre, cada uno de estos tienen cargas de rupturas distintas, las que se encuentran en la descripción de cada uno de ellos en este catálogo.

Los empalmes están ensayados para soportar más que las cargas de ruptura del alambre. Tenemos 4 productos de preformados en nuestro catálogo.

Uso de empalmes para unir alambre.



Empalme final de rienda.

Usos:

- Para empalmar alambres nuevos y reparar alambres cortados.

Características:

- Fácil de instalar, sin necesidad de herramientas.
- Hecho de acero galvanizado. Contenido Zn: g/m²

Bobinas de Enfardar

Alambre de sección circular recocido con un bajo contenido de carbono. Diseñado especialmente para el enfardado de forraje.



Bobinas de Enfardar

Medida Pulg. x BWG	Diámetro (mm) aprox.	Caja 39,7 Kg (aprox.)	Longitud rollo m aprox.
15	1,8	x	2.000

Uso y aplicaciones:
Enfardado de forraje.

Formato de venta:
Bobinas de 39,7 Kg (aprox.).



Bobinas de Enfardar XL

Medida Pulg. x BWG	Diámetro (mm) aprox.	Caja 49,6 Kg (aprox.)	Longitud rollo m aprox.
15	1,8	x	2.500

Uso y aplicaciones:
Enfardado de forraje.

Formato de venta:
Bobinas de 49,6 Kg (aprox.).

Clavos Corrientes

Los clavos INCHALAM no contienen óxido ni residuos que puedan manchar la madera y cumplen con la norma Chilena 1269.



Bolsas 1/2 Kg • 1 Kg • 2,5 Kg

Medidas (mm x mm) Norma NCh 1269	Medidas aprox. (pulg x BWG.)	Unidades/Kg (aprox.)
150 x 5,6	6 x 5	32
125 x 5,1	5 x 6	46
100 x 4,3	4 x 8	81
90 x 3,9	3 1/2 x 9	109
75 x 3,5	3 x 10	162
65 x 3,1	2 1/2 x 11	237
50 x 2,8	2 x 12	372
50 x 2,2	2 x 14	616
45 x 2,2	1 3/4 x 14	679
40 x 2,2	1 1/2 x 14	755
30 x 2,0	1 1/4 x 15	1.193
25 x 1,7	1 x 16	1.976
20 x 1,5	3/4 x 17	3.134
15 x 1,3	1/2 x 18	4.951

Beneficios

- Más fuertes.
- Fácil de clavar.
- No se doblan.
- Mayor rendimiento.
- Amplia gama de medidas.

Usos

- Mueblería.
- Todo tipo de construcciones.
- Terminaciones habitacionales.
- Trabajos de albañilería y carpintería gruesa.

Malla Cuadrada ECO SOL®

Para sus requerimientos de cierros temporales, cuente con ECO SOL, una malla versátil, funcional y de gran economía.



Largo normal:
25 m

Alturas normales de:

- 0,80 m
- 1,00 m
- 1,20 m
- 1,50 m
- 1,80 m
- 2,00 m

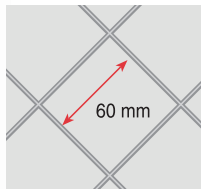

Modelo	Abertura mm	Diámetro mm
Eco Sol®	60	1,83

Beneficios

- Versátil.
- Funcional.
- Amplia variedad de alturas.

Usos

- Cercos industriales y de obras.
- Protección de colegios.
- Gallineros industriales.
- Cercos agrícolas.

VERSÁTIL • FUNCIONAL • ECONÓMICA

Malla Cuadrada 5014 Galvanizada

Con la Malla Cuadrada Galvanizada INCHALAM haga su trabajo de una sola vez y olvídense de las imitaciones, sólo INCHALAM asegura sus productos con estrictos procesos de fabricación y Control de Calidad (ISO 9001 - 2015). Confíe en la seguridad, resistencia y duración de los productos de una empresa líder.



Largo normal:
25 m

Alturas normales de:

- 0,80 m
- 1,00 m
- 1,20 m
- 1,50 m
- 1,80 m
- 2,00 m



Modelo	Abertura mm	Diámetro mm	Cantidad de zinc
Malla 5014	50	2,03	≥ 50

Menor reposición = MÁS economía

Beneficios

- Más resistencia.
- Mayor rendimiento.
- Amplia variedad de alturas.

Usos

- Canchas de tenis, multicanchas.
- Cierros industriales y de obras.
- Cierros habitacionales e institucionales.
- Protección de colegios.
- Gallineros industriales.
- Cercos agrícolas.

Distanciador Econet®

Varillas Distanciadoras Econet permiten un notable ahorro de tiempo y dinero en la instalación de sus cercos, actuando como sustituto de los postes de madera, distanciando los postes 10 m.

Mantiene las hebras del cerco fijas, otorgándoles mayor seguridad y buena presentación final.

Fácil y rápida instalación.



Características:

Diametro del alambre	3,40 mm (BWG N° 10)
Recubrimiento	(180 grs/m) ²
Extra Galvanizado	
Altura	1,20 m
Contenido	100 varillas

Recomendaciones:

- En la construcción del cerco, la separación recomendable para los postes de madera es de 10 m.
- Se recomienda enterrar 1 varilla cada 50 m para que actúe como pararrayos.

Utilizando el distanciador ECONET, usted disminuirá el costo de la construcción de su cerco de alambre de púas o alambre liso.

¿Cuánto material necesito para hacer un cerco?

	Sin Econet®		
	100 m	200 m	300 m
Púas (3 hebras)	300 m	600 m	900 m
Púas (4 hebras)	400 m	800 m	1200 m
Postes (cada 10m)	34	67	101

	Con Econet®		
	100 m	200 m	300 m
Econet (unidades)	40	80	120
Púas (3 hebras)	300 m	600 m	900 m
Púas (4 hebras)	400 m	800 m	1200 m
Postes (cada 10 m)	11	21	31

Cerca Ursus®

Haga su trabajo de una sola vez con la cerca URSUS InChalam y olvídense de las imitaciones, sólo INCHALAM asegura sus productos con estrictos procesos de fabricación y control de calidad.

Confíe en la seguridad, resistencia y duración de los productos de una empresa líder.



Usos

- Cierros para animales, corrales para caballos, vacunos, chanchos y ovejas.
- Cierros de potreros y pastizales.
- Cercos provisionarios para obras civiles y cercos de viviendas.

Cerca Ursus® 100 m

Tipo Corriente	Nº Hebras	Altura pulg (aprox.)	Altura m (aprox.)	Distancia entre hebras horizontales (pulg)	Peso rollo Kg (aprox.)
530	5	30	0,75	9 - 8 - 7 - 6	32,3
635	6	35	0,90	9 - 8 - 7 - 6 - 5,5	37,4
740	7	40	1,00	9 - 8 - 7 - 6 - 5,5 - 5	42,4
832	8	32	0,80	6 - 5,5 - 5 - 4,5 - 4 - 3,5 - 3	42,8
949	9	49	1,25	9 - 8 - 7 - 6 - 5,5 - 5 - 4,5	52,0
1155	11	55	1,40	9 - 8 - 7 - 6 - 5,5 - 5 - 4,5 - 4 - 3,5 - 3	60,5

Púas Motto® Estándar / Ganadero

Confíe en la seguridad, resistencia y duración de los productos de una empresa líder.

Haga su trabajo de una sola vez con la Púas Motto® y olvídense de las imitaciones, sólo INCHALAM asegura sus productos con estrictos procesos de fabricación y Control de Calidad.



Púas Motto® Clase 3

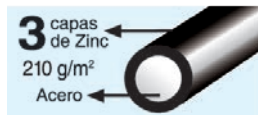

Otras marcas Púas Normal Clase 1 corriente

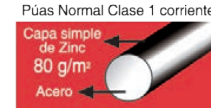

Púas Motto® Estándar

Calibre Alambre	Diámetro mm	Largo m	Peso kg aprox.
16	1,6	275	11,4
16	1,6	500	20,7

Usos:

- Púas Motto Estándar
- Cercos, potreros agrícolas, bosques y plantaciones forestales.
- Cercos industriales y de seguridad.



Púas Motto® Ganadero

Calibre Alambre	Diámetro mm	Largo m	Peso kg aprox.
15	1,8	275	13,7
15	1,8	500	25,0

Usos:

- Púas Motto Ganadero
- Especial para ganadería.
- Cercos donde se requiere mayor resistencia y protección.

Púas lowa®

Confíe en la seguridad, resistencia y duración de los productos de una empresa líder.

Haga su trabajo de una sola vez con la Púas lowa® y olvídense de las imitaciones, sólo INCHALAM asegura sus productos con estrictos procesos de fabricación y Control de Calidad.

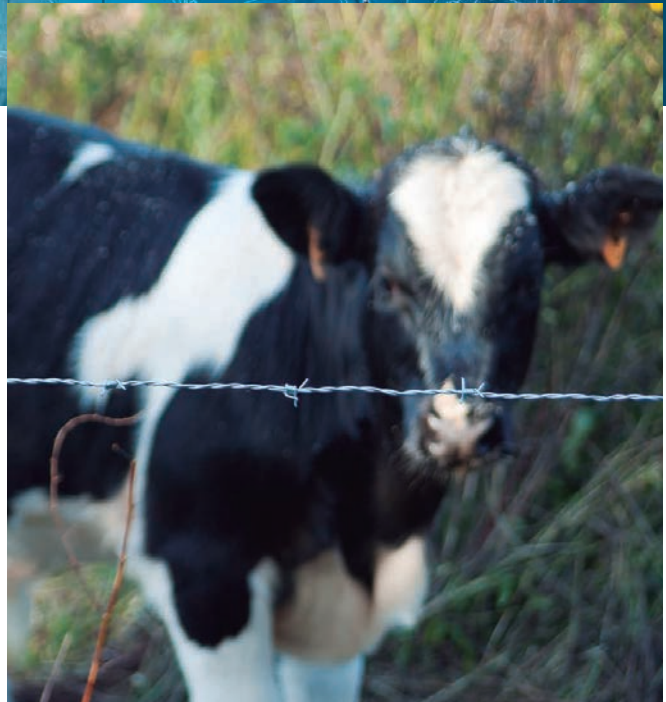

Púas lowa®

Tipo	Largo m	Peso kg aprox.
14x5	100	6,8
14x5	275	18,8
13 1/2 x 5	275	21,8
12 1/2 x 5	275	24,0

Usos:

- Cercos de potreros agrícolas, bosques y plantaciones forestales.
- Cercos industriales y de seguridad.
- Fijar todo tipo de alambres, mallas y cercas a estructuras y postes de madera.

Malla Hexagonal Galvanizada

Malla de alambre galvanizado, diseñada en distintas alturas lo que permite elegir la malla ideal para su necesidad.

Su fabricación en alambre galvanizado la hace muy resistente a los efectos del medio ambiente.



La Malla Hexagonal Galvanizado Inchalam puede ser utilizada en la aplicación de estuco para paredes de poca superficie.

Largo Normal	50 metros					
Altura Normal (m)	0,60	0,80	1,00	1,20	1,50	1,80

Tipo	Abertura Nominal pulgada	BWG	Peso Kg x m2 (aprox.)	Diámetro mm	Carga Ruptura Kg mínima
3/4 x 22	3/4	22	0,36	0,67	10,6
1 x 21	1	21	0,36	0,76	13,6

BWG: Birmingham Wire Gauge (Calibre del Alambre).

Usos:

- Criaderos de aves y animales.
- Protección de viveros forestales, huertos y parronales.
- En construcción para estuco.
- Fabricación de paneles interiores.
- Protección de taludes (formación de capa vegetal).

Aplicación en Estuco:

Para darle una consistencia sólida a la estructura, es posible estucar una superficie usando una malla con fieltro incorporado, tipo Malla Hexagonal Galvanizada Inchalam. Sobre este tipo de material se aplica un estuco corriente de 2,5 cm. Esta malla va atornillada a cada perfil con tornillos autorroscantes de # 8 x 1/2" galvanizados, sin la necesidad de utilizar ningún otro tipo de respaldo.



inchalam

Marzo 2022

Av. Gran Bretaña N° 2675

Teléfono: (56 - 41) 226 76 00

Talcahuano - Chile

Contacto: agricola@inchalam.cl

www.agroinchalam.cl

 **BEKAERT**

better together